

# ゲートゴルフ コース図 (例)

## ①ホール (パー4)

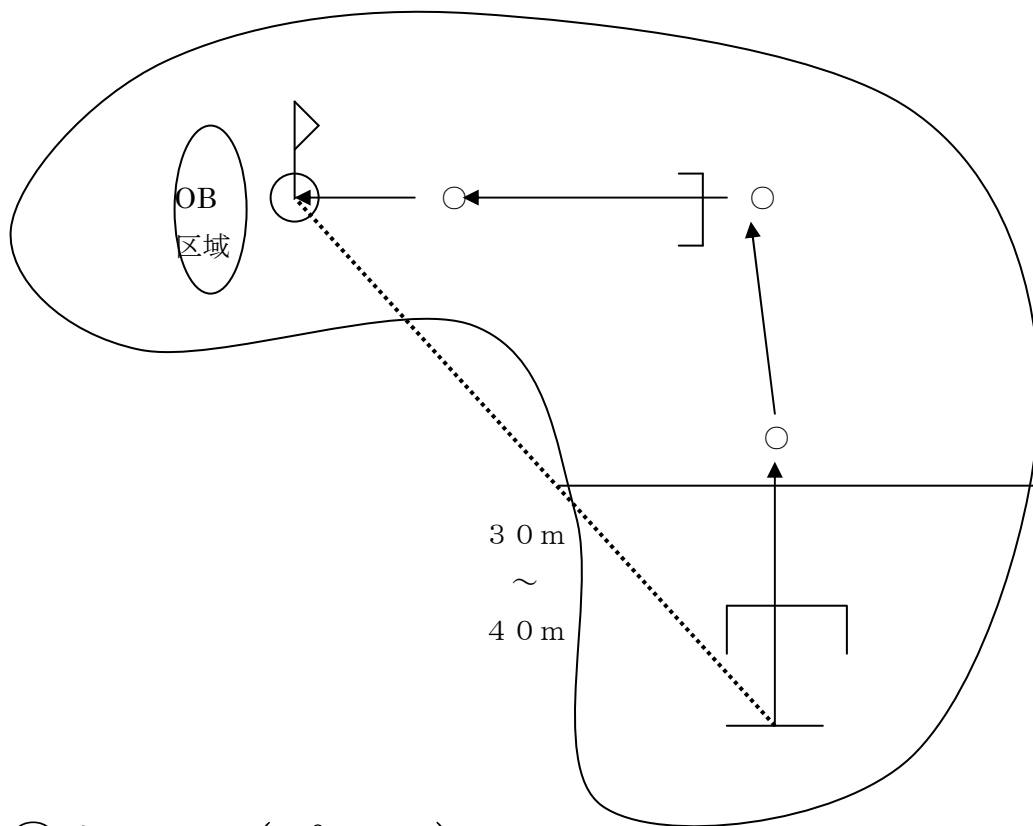

## ②ホール (パー4)

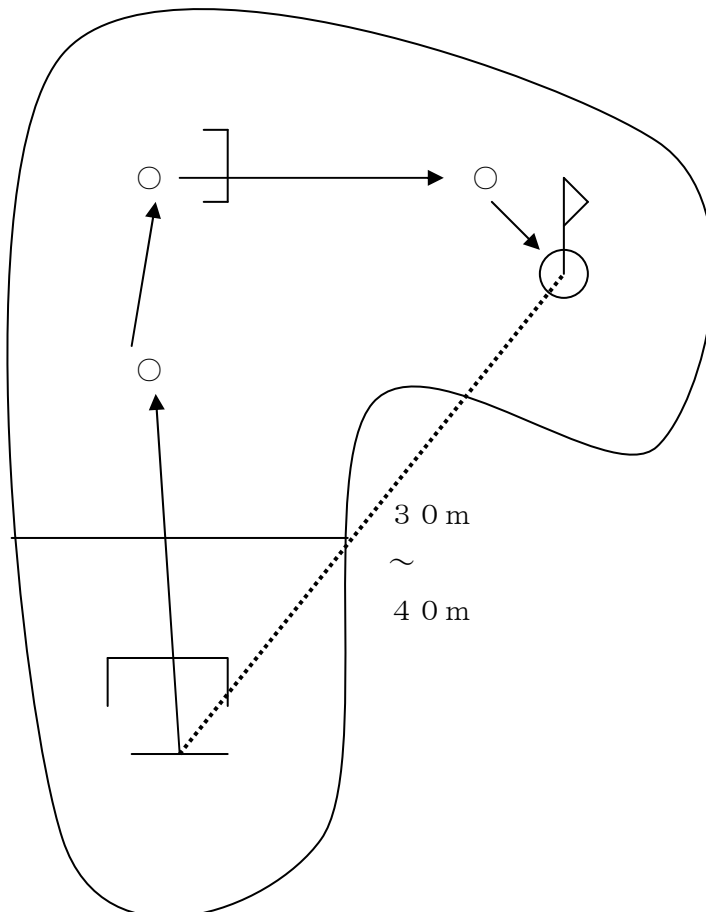

③ホール (パー3)

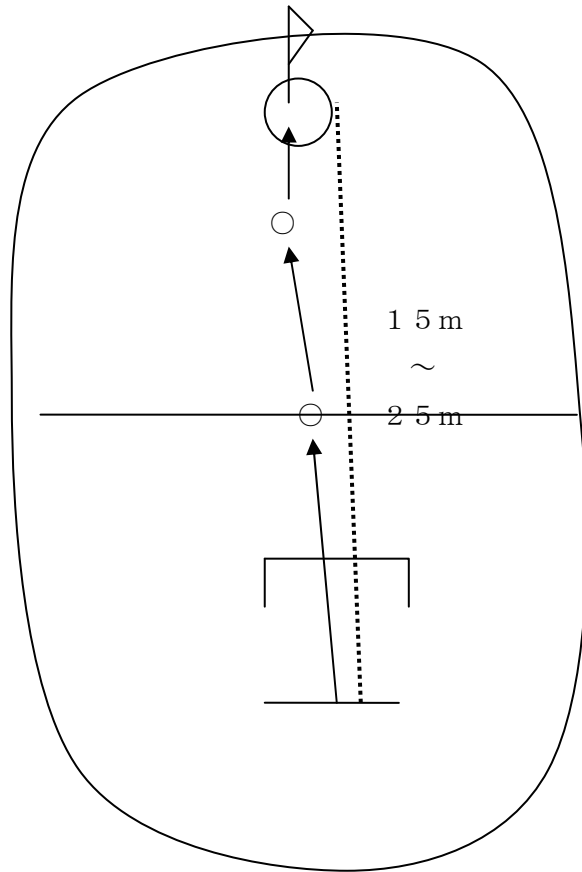

④ホール (パー5)

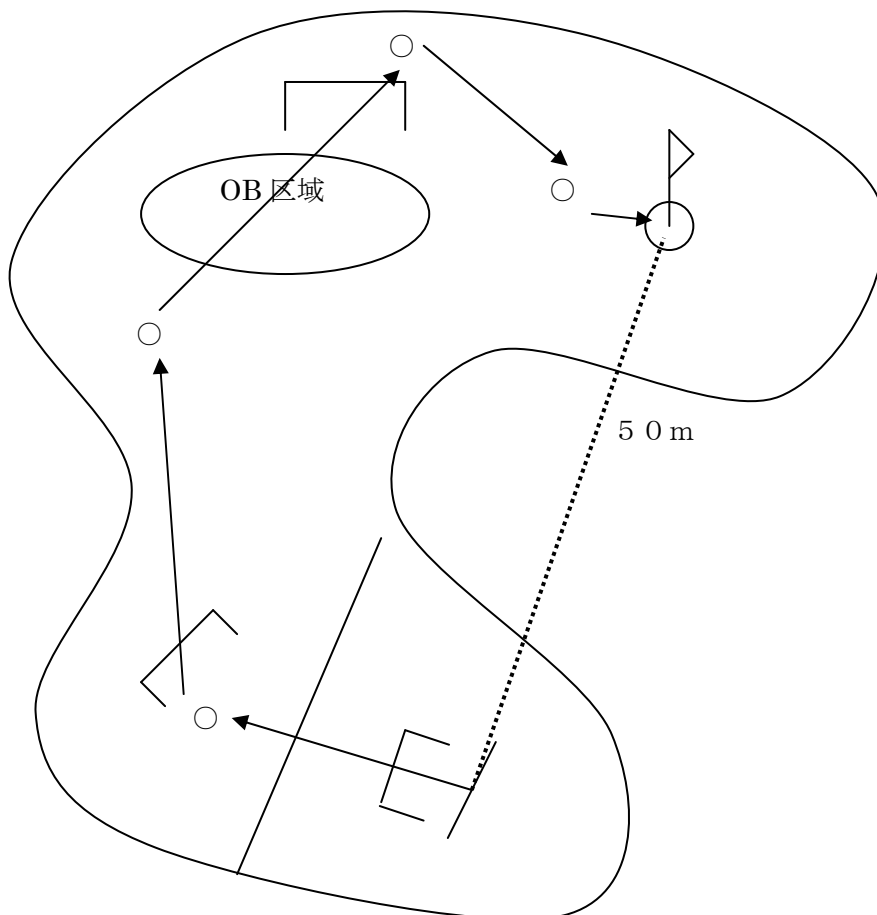

⑤ホール (パー4)

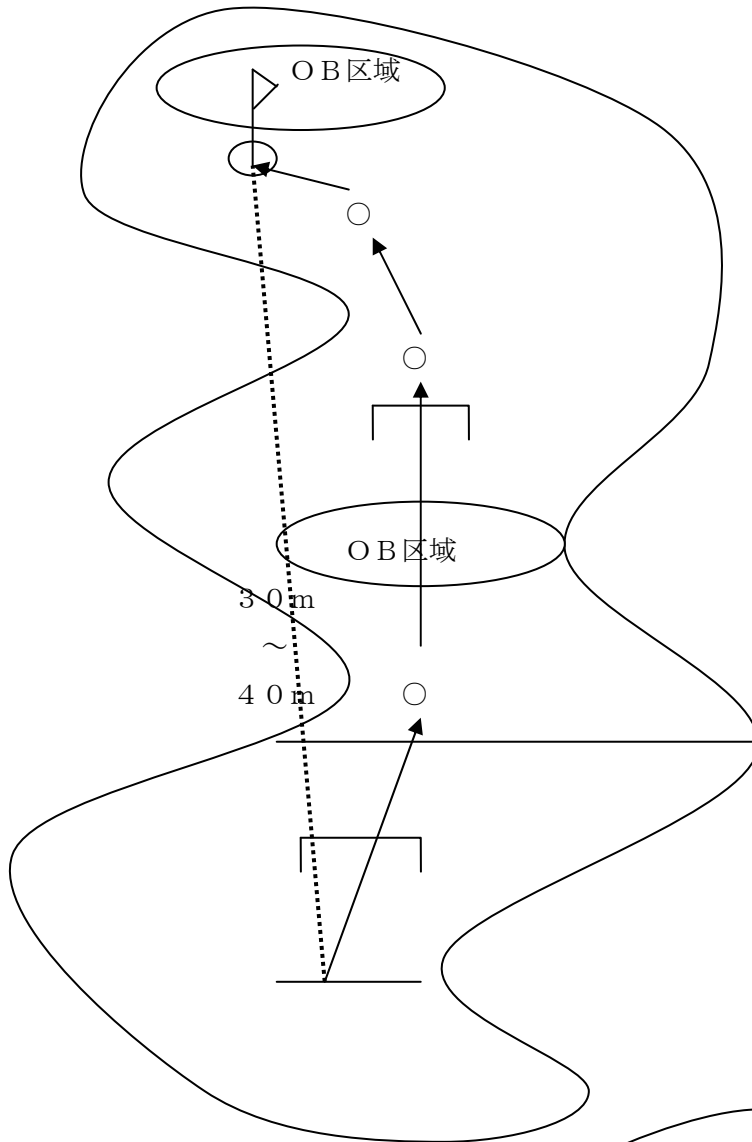

⑥ホール (パー3)

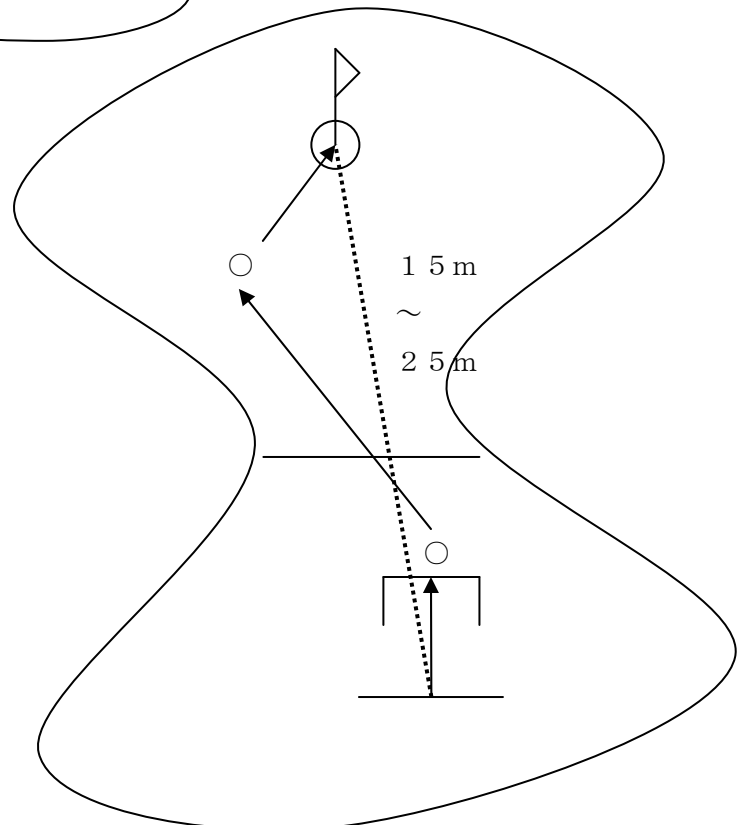

⑦ホール (パー5)

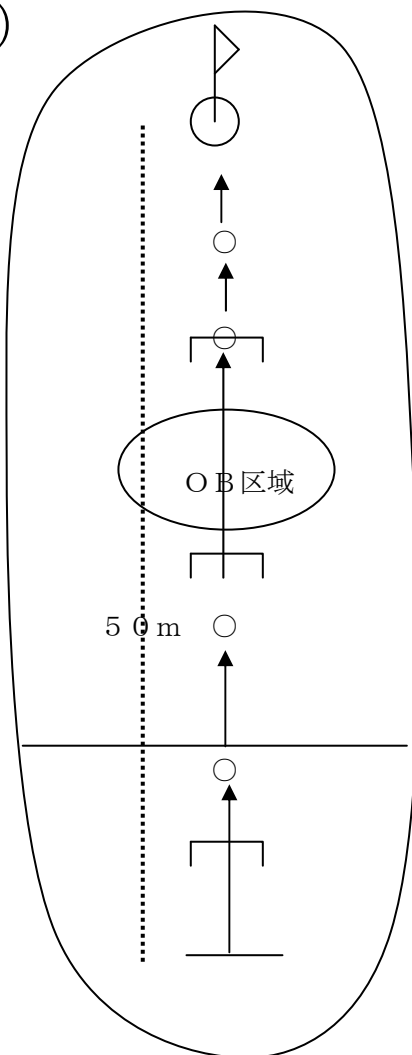

⑧ホール (パー4)

